



**BERG []LTIM
FAVORIT**

Productsheet XL



**BERG Ultim Favorit + Safety Net Comfort,
BERG Ultim Favorit InGround + Safety Net Comfort,
BERG Ultim Favorit InGround**

Das **rechteckige** Favorit
für jeden **Garten!**

BERGTOYS.COM



WARUM EIN ULTIM FAVORIT?

Perfektem Preis-Leistungs-Verhältnis

Kannst du vom Springen nicht genug bekommen? Kein Problem! Das BERG Ultim Favorit bietet jahrelangen Springspaß. Das BERG Ultim Favorit wurde mit viel Blick fürs Detail und großer Sorgfalt entwickelt. Das Ergebnis ist ein qualitativ hervorragendes und im Gebrauch sehr sicheres Trampolin.

In diesem Produktblatt finden Sie Informationen zu:

1. Ein rechteckiges Trampolin
2. PVC-Schutzrand
3. Das Sprungtuch
4. Die Federn
5. Der Rahmen
6. Safety Net Comfort

GARANTIE

Rahmen: 8 Jahre*

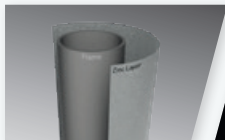

Schutzrand: 2 Jahre

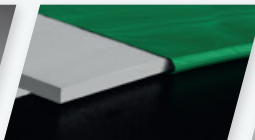

Sprungtuch: 2 Jahre



Federn: 2 Jahre

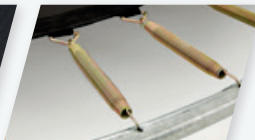

* Bei Registrierung auf bergtoys.com/de/registration

In diesem Productsheet: Modell-, Größen- und Farbänderungen vorbehalten. Druck- und Satzfehler vorbehalten.





1. EIN RECHTECKIGES TRAMPOLIN

Ein rechteckiges Trampolin gewährleistet komfortables Springen auf der gesamten Länge. Die Sprünge, die du auf einem rechteckigen Trampolin machst, sind besser kontrollierbar. Darum werden auch im olympischen Spitzensport rechteckige Trampoline verwendet.

Dank der Form des Ultim Favorit harmonisiert dieses Trampolin perfekt mit einem geometrischen Gartenentwurf. Mit seinem kompakten Format (2,80 x 1,90 cm) lässt sich dieses Trampolin in nahezu jedem Garten problemlos unterbringen.

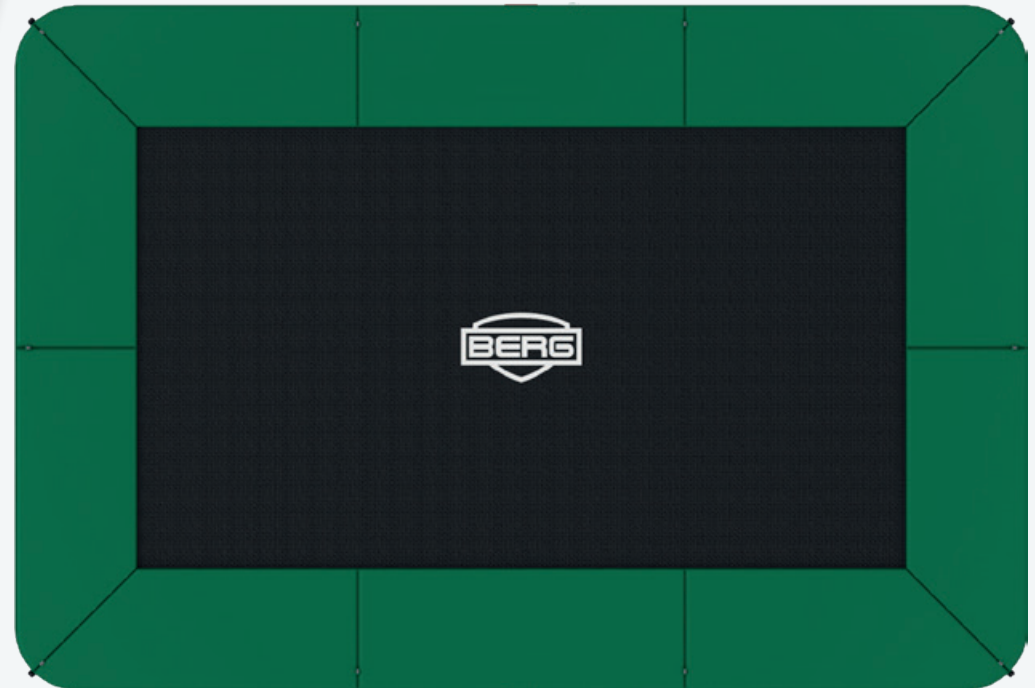



2. PVC-SCHUTZRAND

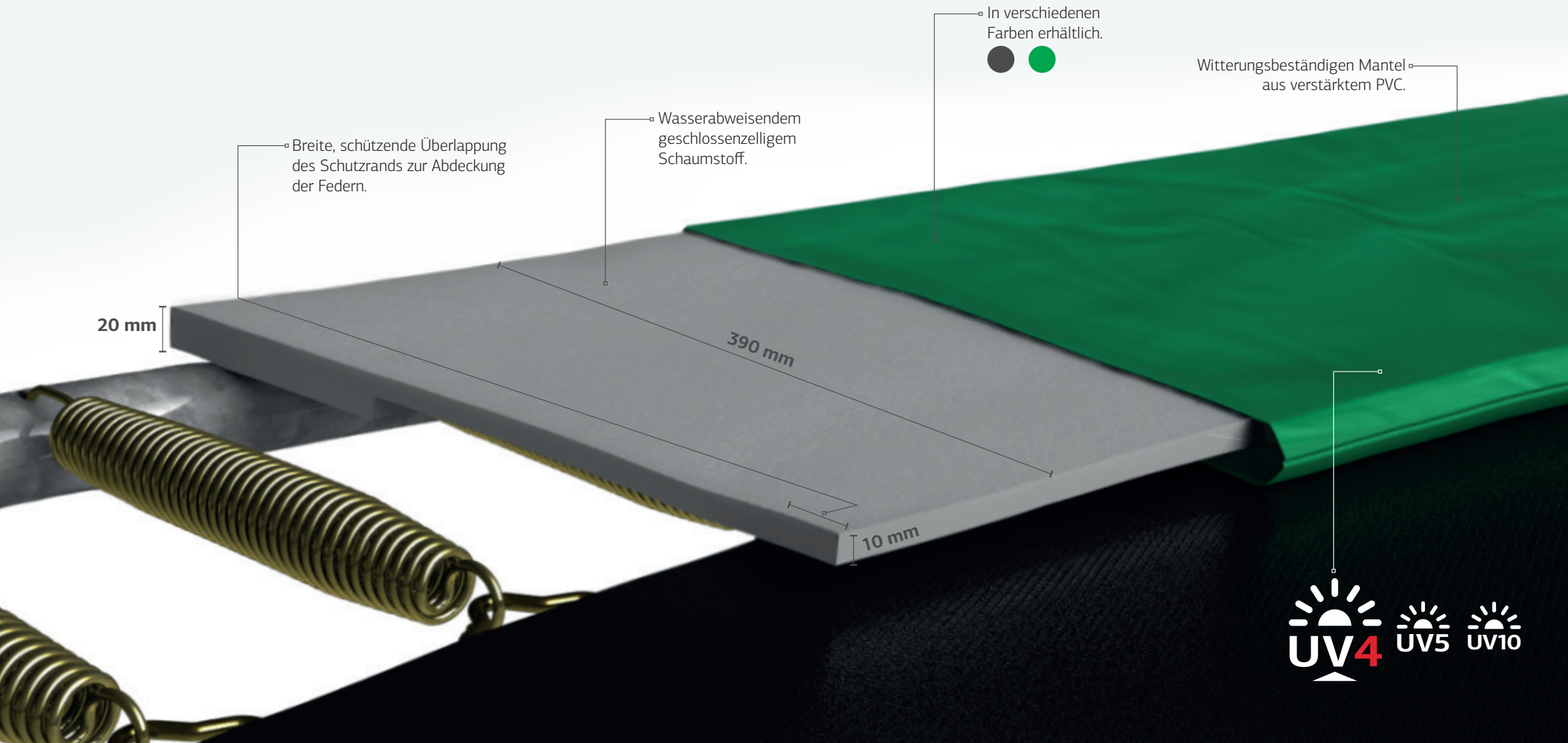



3. SPRUNGTUCH

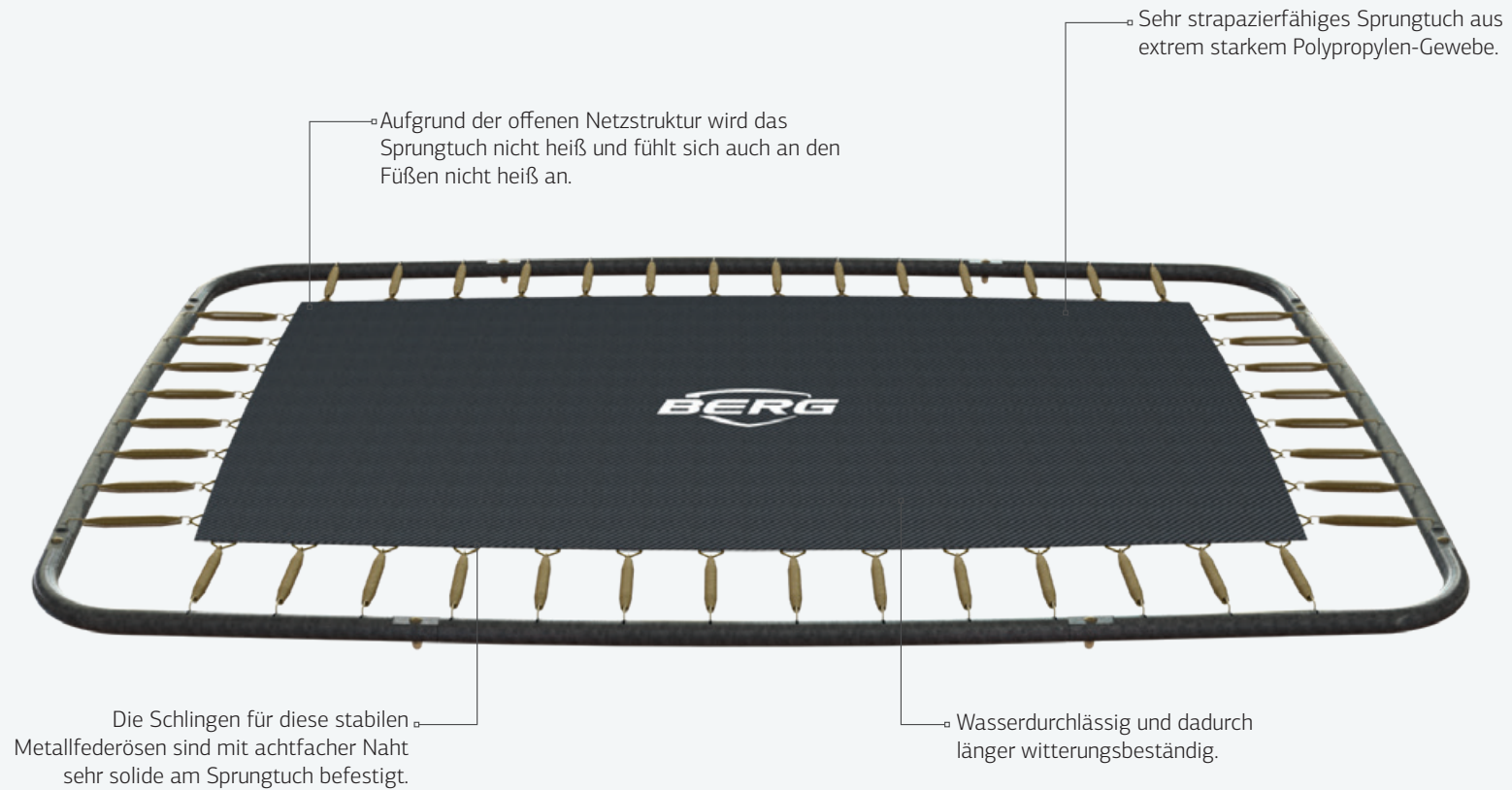



4. GOLDSRING SOLO

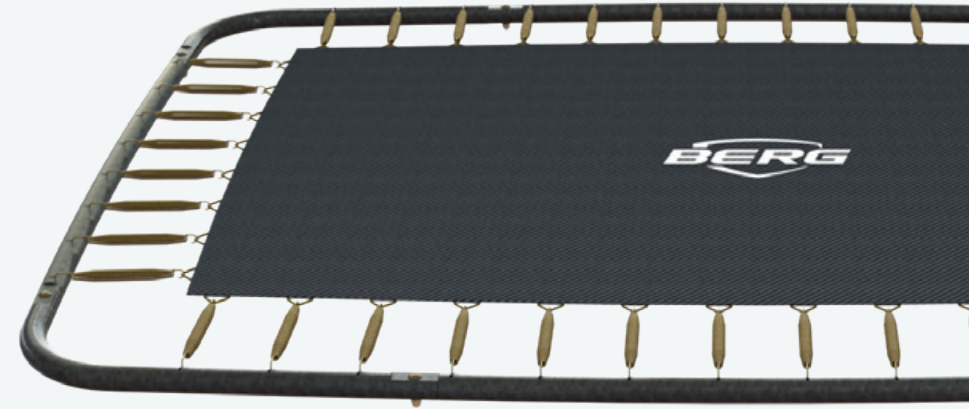
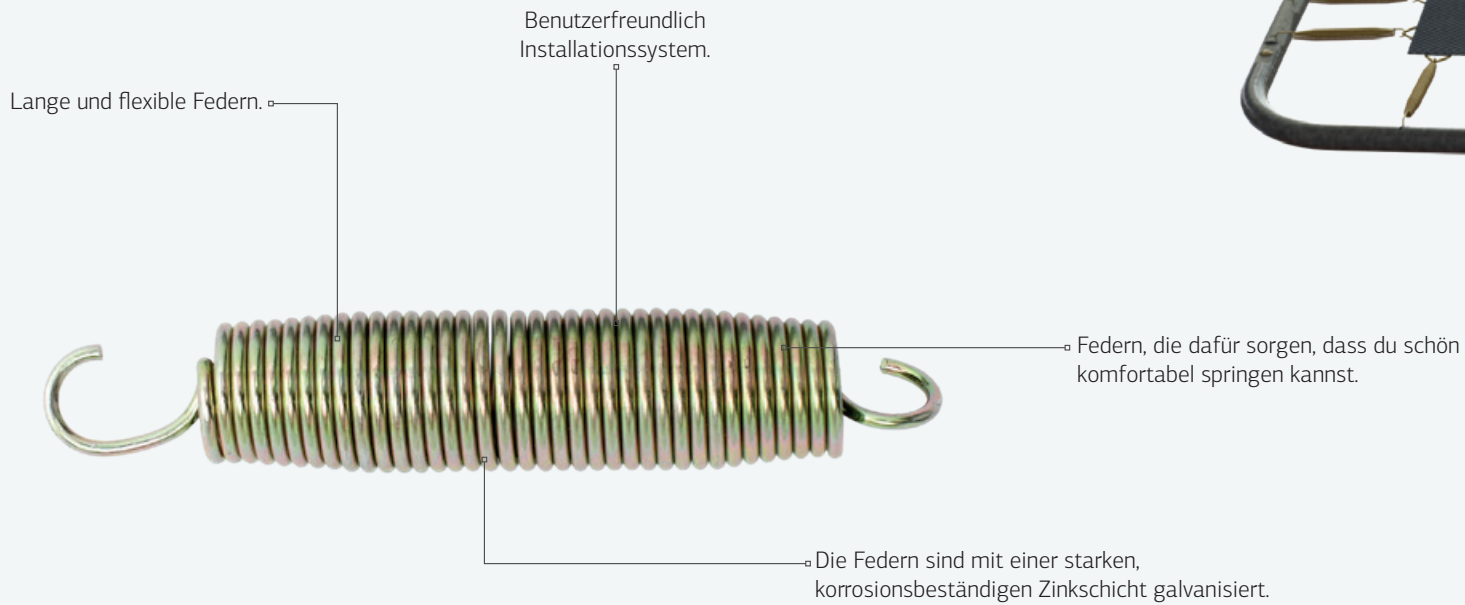



5. RAHMEN

Das Ultim Favorit ist mit einem soliden Rahmen aus starken Rohren ausgestattet, die wesentlich dicker sind als bei vergleichbaren, von anderen Herstellern angebotenen Trampolinen dieser Größe. Dank der speziellen doppelten Beschichtung der Rohre ist der Rahmen ausgesprochen korrosionsbeständig. Der Rahmen lässt sich leicht montieren.

Der Rahmen des Ultim Favorit 280 hat 8 Beine. Die Durchmesser der Rohre sowie die Einstiegshöhen sind in den Tabellen im hinteren Teil dieses Produktinformationsblatts zu finden.

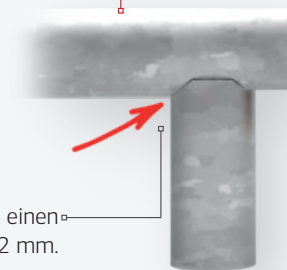
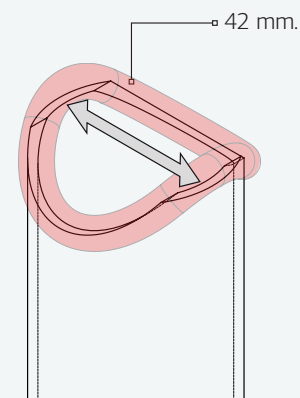
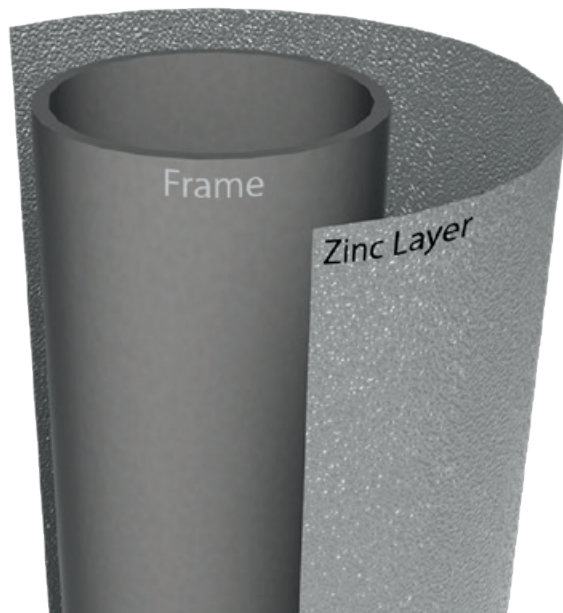

Das Ultim Favorit hat einen starken Sockel von $\varnothing 42$ mm.



6. SICHERHEITSNETZ COMFORT



* Das neu gestaltete Top-Cap eignet sich zur Verwendung mit dem bisherigen und dem neuen Sicherheitsnetz Comfort.



BERG []LTIM FAVORIT

Perfektem Preis-Leistungs-Verhältnis

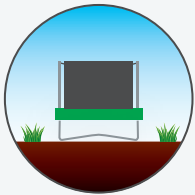

BERG Regular + Safety Net ● ●

Wer lieber keine Grube in seinem Garten ausheben möchte, ist mit einem hohen Trampolin gut beraten. Ein hohes Trampolin lässt sich leicht aufstellen und kann immer wieder an einen anderen Ort verschoben werden. Darüber hinaus ist ein hohes Trampolin im Garten gut sichtbar.

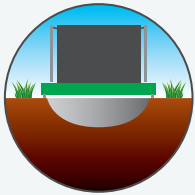

BERG InGround + Safety Net ● ●

Ein in den Boden eingebautes Trampolin hat einen niedrigen Aufstieg, wodurch es sich leicht und sicher betreten lässt. Ein InGround-Trampolin fällt im Garten weniger auf als ein hohes Trampolin.

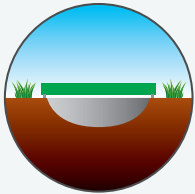

BERG InGround (Sports) ● ● **SPORTS**

Das in den Boden eingebaute Trampolin ohne Sicherheitsnetz (Sports) ist im Garten kaum sichtbar. Dank des niedrigen Aufstiegs von 27 cm lässt sich das Trampolin leicht und sicher betreten.





BERG ULTIM FAVORIT

Perfektem Preis-Leistungs-Verhältnis



Article number	EAN - Code	Product name	Package 1	Package 2	Dimensions in cm	Number of springs	Entrance height in cm	Test-weight in kg	Max user weight in kg	Padding thickness in mm	Width padding in mm	Total height trampoline in cm	Safety Net height in cm
32.25.62.30	8715839070576	BERG Ultim Favorit Regular 280 Grey + Safety Net Comfort	-	-	280 x 190	44	60	350	70	20/10	390	240	180
32.25.62.70	8715839070590	BERG Ultim Favorit Regular 280 Green + Safety Net Comfort	-	-	280 x 190	44	60	350	70	20/10	390	240	180
32.23.62.30	8715839070545	BERG Ultim Favorit InGround 280 Grey + Safety Net Comfort	32.23.12.30	35.74.32.00	280 x 190	44	27	350	70	20/10	390	207	180
32.23.62.70	8715839070552	BERG Ultim Favorit InGround 280 Green + Safety Net Comfort	32.23.12.70	35.74.32.00	280 x 190	44	27	350	70	20/10	390	207	180
32.23.12.30	8715839070507	BERG Ultim Favorit InGround 280 Grey	-	-	280 x 190	44	27	350	70	20/10	390	27	-
32.23.12.70	8715839070514	BERG Ultim Favorit InGround 280 Green	-	-	280 x 190	44	27	350	70	20/10	390	27	-



BERG ULTIM FAVORIT ZUBEHÖR

Perfektem Preis-Leistungs-Verhältnis

Zubehör	Art. nr.	Produkt Gewicht	Produkt Gewicht + Verpackung	Format Verpackung in cm
1 BERG Ultim Abdeckplane Extra 520 Grey	35.98.23.00	3.9 kg	4.7 kg	57x12x38
2 BERG Ultim Abdeckplane Extra 520 Green	35.98.27.00	3.9 kg	4.7 kg	57x12x38



Witterungsbeständiges
PVC-Segeltuch.



Einfache Montage mit Haken für eine besonders stabile Befestigung.

Spezielle Entwässerungsöffnungen in der Abdeckplane sorgen dafür, dass das Sprungtuch bei starkem Regen nicht durchsackt.



BERG []LTIM FAVORIT ZUBEHÖR

Perfektem Preis-Leistungs-Verhältnis

Zubehör	Art. nr.	Paket 1	Paket 2	Produkt Gewicht	Produkt Gewicht + Verpackung	Format Verpackung in cm
1 BERG Leiter M*	35.90.05.01	-	-	2.4 kg	3 kg	68x6x24
2 BERG Leiter Plattform + Leiter M*	35.90.55.01	35.90.05.01	35.90.03.00	5.2 kg	6.9 kg	56x14x54 + 24x68x6

* Für 60 und 70 cm hohe Trampoline. Die Leiter ist höhenverstellbar.



Die Stufen sind wasserdurchlässig und mit Antirutschbelag versehen.



Durch Montage der einzigartigen BERG-Leiterplattform an die Leiter wird das Besteigen und Verlassen des Trampolins noch einfacher.





BERG []LTIM FAVORIT ZUBEHÖR

Perfektem Preis-Leistungs-Verhältnis

Zubehör	Art. nr.	Produkt Gewicht	Produkt Gewicht + Verpackung	Format Verpackung in cm
 BERG Befestigungs-set	35.99.10.00	1.4 kg	1.5 kg	30x10x10



Mit diesem Verankerungsset befestigst du dein Trampolin besonders zuverlässig und sicher.



